

B3W

密封型轻触式开关

通过密封构造确保可靠性

- 相当于密封构造IP67 (IEC-60529)，即使在尘埃较多或有水的地方也能取得高可靠性。
- 超小超薄，备有6mm方形、12mm方形2种。
- 便于静电对策的带接地端子型也已系列化。
- 备有可安装键顶 (B32系列) 的凸出形柱塞。

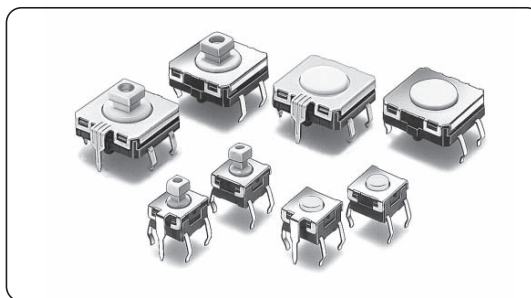

符合RoHS

B
3
W

种类

| 类型 | 柱塞的种类 | 高度 | 动作力(OF) | 接地端子 包装形态 柱塞的颜色 | 袋装 (100个) | |
|----------------------|-------|-------|---------|-----------------------|--------------|----------|
| | | | | | 无 | 有 |
| 6mm方形 B3W-1000系列 | 平型 | 4.3mm | 1.57N | 白色 | B3W-1000 | B3W-1100 |
| | | | 2.26N | 黄色 | B3W-1002 | B3W-1102 |
| | 凸型 | 7.3mm | 1.57N | 白色 | B3W-1050 | B3W-1150 |
| | | | 2.26N | 黄色 | B3W-1052 | B3W-1152 |
| 12mm方形 B3W-4000系列 | 平型 | 4.3mm | 1.96N | 白色 | B3W-4000 | B3W-4100 |
| | | | 3.43N | 黄色 | B3W-4005 | B3W-4105 |
| | 凸型 | 7.3mm | 1.96N | 白色 | B3W-4050 | B3W-4150 |
| | | | 3.43N | 黄色 | B3W-4055 | B3W-4155 |

注:订购数量必须为100个的整数倍。

额定值/性能

| | |
|--------|---|
| 电气规格 | DC5~24V 1~50mA (阻性负载) |
| 使用环境温度 | -25~+70℃ 60%RH以下 (无结冰、无凝露) |
| 使用环境湿度 | 35~85%RH (+5~+35℃) |
| 接点结构 | 1a (常开接点) |
| 接触电阻 | 100mΩ以下 (初始值) (DC5V 1mA通电) |
| 绝缘电阻 | 100MΩ以上 (DC250V兆欧表) |
| 耐电压 | AC500V 50/60Hz 1min |
| 震荡时间 | 5ms以下 |
| 振动 | 误动作 10~50Hz 双振幅1.5mm |
| 冲击 | 耐久 最大1,000m/s ² |
| | 误动作 最大100m/s ² |
| 寿命 | B3W-1000系列: 100万次以上 (1.57N型)、30万次以上 (2.26N型) B3W-4000系列: 300万次以上 (1.96N型)、100万次以上 (3.43N型) |
| 重量 | 6mm方形: 约0.3g、12mm方形: 约1g |

动作特性

| 项目 | 型号 | B3W-1000系列 | | B3W-4000系列 | |
|---------|----|-------------------------|---------|------------------------|---------|
| | | 1.57N型 | 2.26N型 | 1.96N型 | 3.43N型 |
| 动作力(OF) | | 最大1.57N | 最大2.26N | 最大1.96N | 最大3.43N |
| 回复力(RF) | | 最小0.2N | 最小0.49N | 最小0.29N | 最小0.49N |
| 预行程(PT) | | 0.25 ^{+0.1} mm | | 0.3 ^{+0.2} mm | |

构造

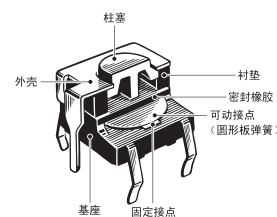

B3W

密封型轻触式开关

■外形尺寸 (单位: mm)

6mm方形

注. BOTTOM VIEW 中“OMRON”的标识在正常状态下(见右图), 端子编号如右图。



●平型 (无接地端子)
B3W-1000
B3W-1002

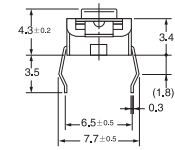
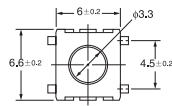

印刷基板孔加工尺寸示例
(TOP VIEW)
(单面基板 t=1.6)

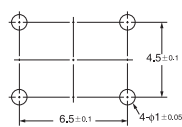

端子配置/内部接线图
(TOP VIEW)

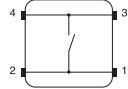

●平型 (有接地端子)
B3W-1100
B3W-1102

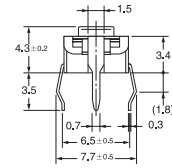
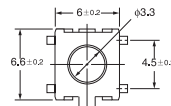

印刷基板孔加工尺寸示例
(TOP VIEW)
(单面基板 t=1.6)

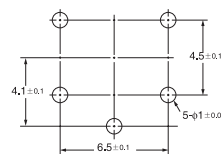

端子配置/内部接线图
(TOP VIEW)

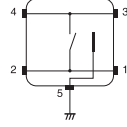

B
3
W

●凸型 (无接地端子)
B3W-1050
B3W-1052

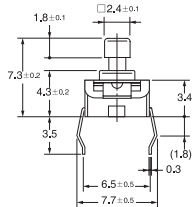
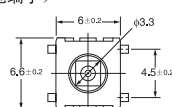

印刷基板孔加工尺寸示例
(TOP VIEW)
(单面基板 t=1.6)

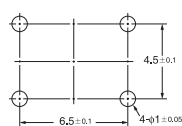

端子配置/内部接线图
(TOP VIEW)

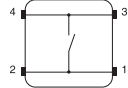

●凸型 (有接地端子)
B3W-1150
B3W-1152

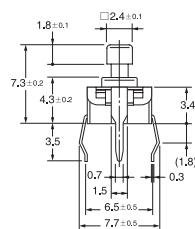
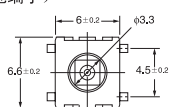

印刷基板孔加工尺寸示例
(TOP VIEW)
(单面基板 t=1.6)

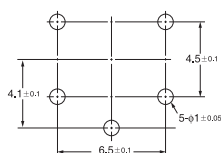

端子配置/内部接线图
(TOP VIEW)

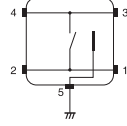

注. 上述外形尺寸图中, 未注公差为±0.4mm, 开关本体上没有标明端子编号。

OMRON

A-189

B3W

密封型轻触式开关

12mm方形

●平型（无接地端子）

B3W-4000
B3W-4005

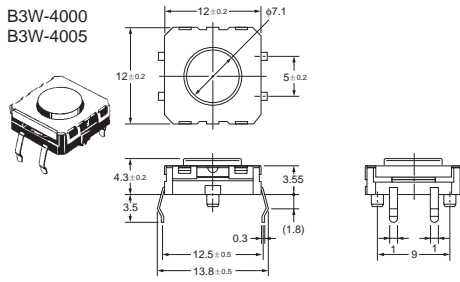

印刷基板孔加工尺寸示例
(TOP VIEW)
(单面基板t=1.6)

端子配置/内部接线图
(TOP VIEW)

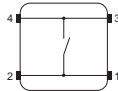
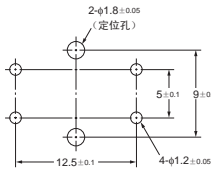

●平型（有接地端子）

B3W-4100
B3W-4105

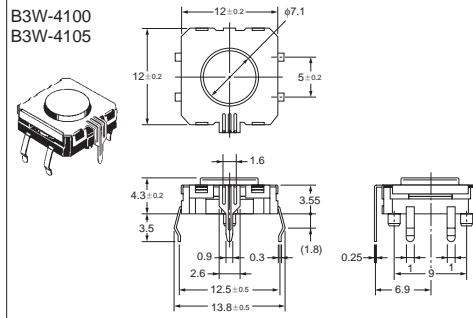

印刷基板孔加工尺寸示例
(TOP VIEW)
(单面基板t=1.6)

端子配置/内部接线图
(TOP VIEW)

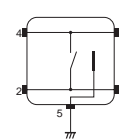
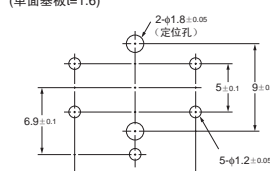

●凸型（无接地端子）

B3W-4050
B3W-4055

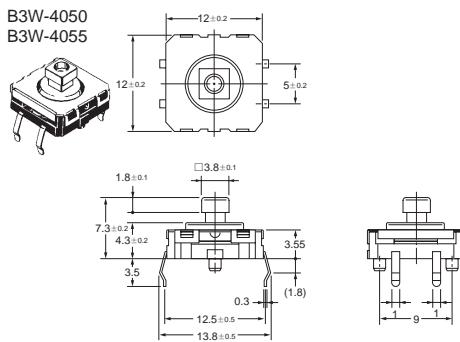

印刷基板孔加工尺寸示例
(TOP VIEW)
(单面基板t=1.6)

端子配置/内部接线图
(TOP VIEW)

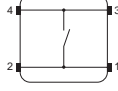
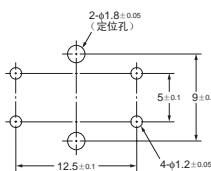

●凸型（有接地端子）

B3W-4150
B3W-4155

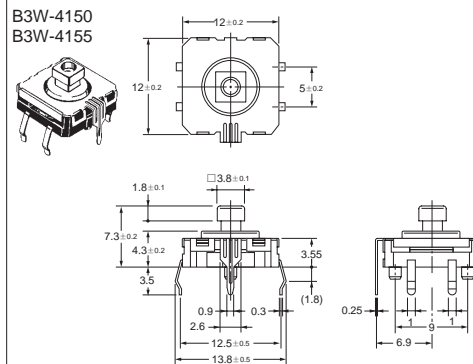

印刷基板孔加工尺寸示例
(TOP VIEW)
(单面基板t=1.6)

端子配置/内部接线图
(TOP VIEW)

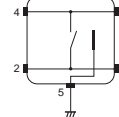
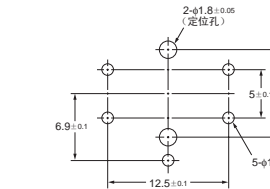

注：上述外形尺寸图中，未注公差为±0.4mm。

■键顶

凸柱塞型，备有专用的键顶及B32型系列详细内容请参见有关章节。

■请正确使用

★「共通注意事项」请参考相关页。