

XC4

DIN连接器（中、大电流用）

国际规格的中、大电流用DIN连接器

- 适合DIN41612，具有互换性。
- 拥有充足的绝缘距离，因此可在中、大电流及高压电路中使用。
- 可在与XC5系列相同的机架内进行封装。
- 另备有DIN连接器M型（混合型）。
- 标准品符合UL规格（文件No.E103202）。（部分产品除外）

符合RoHS

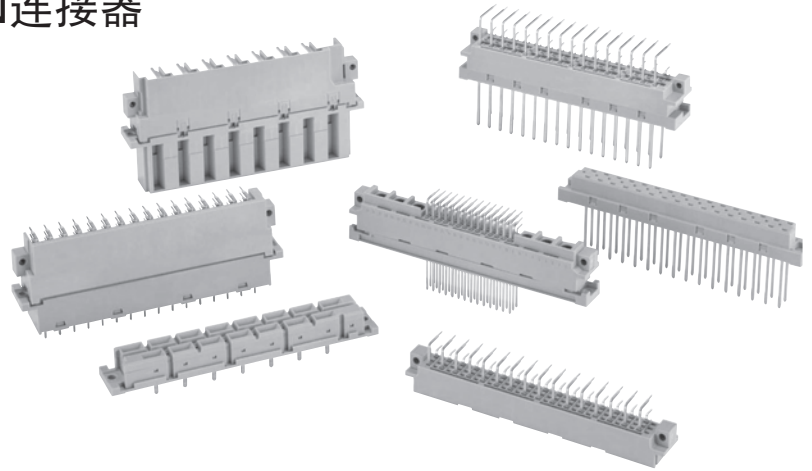

■ 一览表

型号	XC4A/B	XC4E/F	XC4G/H	XC4K/L	XC4M/N
根据DIN规格分类	F	E	D	H	M
形状					
参考页	166~167	168~169	170~171	172~174	175~176

■ 额定值/性能

项目	型号	XC4A/B	XC4E/F	XC4G/H	XC4K/L	XC4M/N	备注
额定电流		6A			15A	2A	
额定电压		AC 380V	AC 500V			AC 300V	
接触电阻		15mΩ以下		8mΩ以下	20mΩ以下		20mV以下、100mA以下时
绝缘电阻		10 ⁶ MΩ以上					DC 100V时
耐电压		AC 1,550V			AC 3,100V	AC 1,000V	I _{min} （漏电流1mA以下）
综合插入力		74N	极数×1.23N	39N	88N	极数×0.93N	最大值
单体拔出力		0.20N	0.15N	0.20N		0.15N	最小值，以测试仪测试时
插拔寿命		400次					
使用温度范围		-55~+125℃					低温时不结冰

■ 材质/处理

项目	型号	XC4A/B	XC4E/F	XC4G/H	XC4K/L	XC4M/N*2
外壳	插头	含玻璃纤维PC树脂 (UL94V-1)/灰色	含玻璃纤维PBT树脂 (UL94V-0)/灰色		含玻璃纤维PC树脂 (UL94V-1)/灰色 *1	含玻璃纤维PBT树脂 (UL94V-0)/灰色
	插座					
触点	接触部	插头	黄铜/镍底 镀金		黄铜/镍底 镀银	黄铜/镍底 镀金
		插座	磷青铜、型材/镍底 镀金		磷青铜/镍底 镀银	磷青铜/镍底 镀金
	端子部	插头	黄铜/镍底 锡合金		黄铜/镍底 镀银	黄铜/镍底 锡合金
		插座	磷青铜/镍底 锡合金		磷青铜/镍底 锡合金	磷青铜/镍底 锡合金

*1. XC4L-1541为玻璃纤维PBT树脂（UL94V-0）。

*2. 连接器本体的材质/处理。

■ 适用绕线

AWG26、24、22、20（单线φ0.40~φ0.80mm）

■ 绕线段数

3段

XC4A DIN-F型插头

■外形尺寸

(单位: mm)

XC4A-4812

(DIP L型端子)

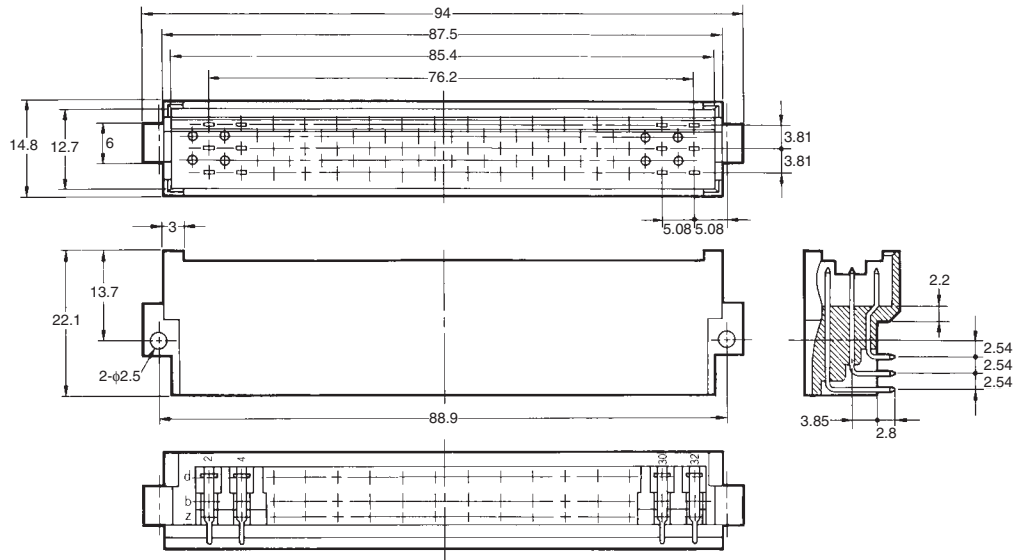
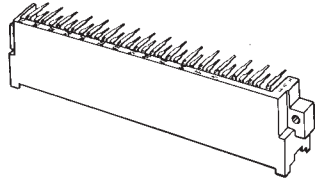

印刷基板加工尺寸
(BOTTOM VIEW)

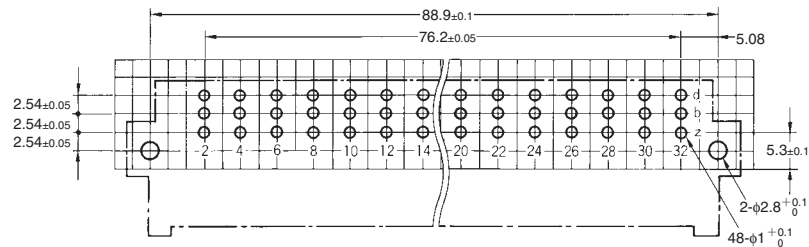

■种类

形状			
极数	端子形状	型号	最小包装单位 (个)
48	DIP L型端子	XC4A-4812	21

XC4B DIN-F型插座

■外形尺寸

(单位: mm)

XC4B-4811

(DIP直型端子)

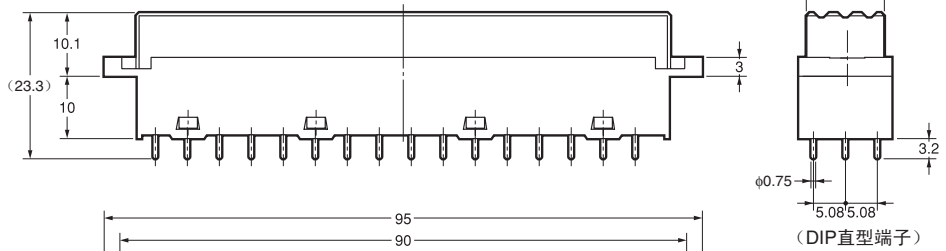
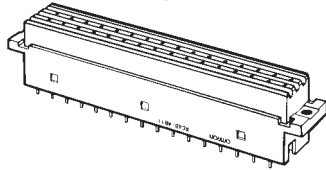

XC4B-4813

(绕线直型端子)

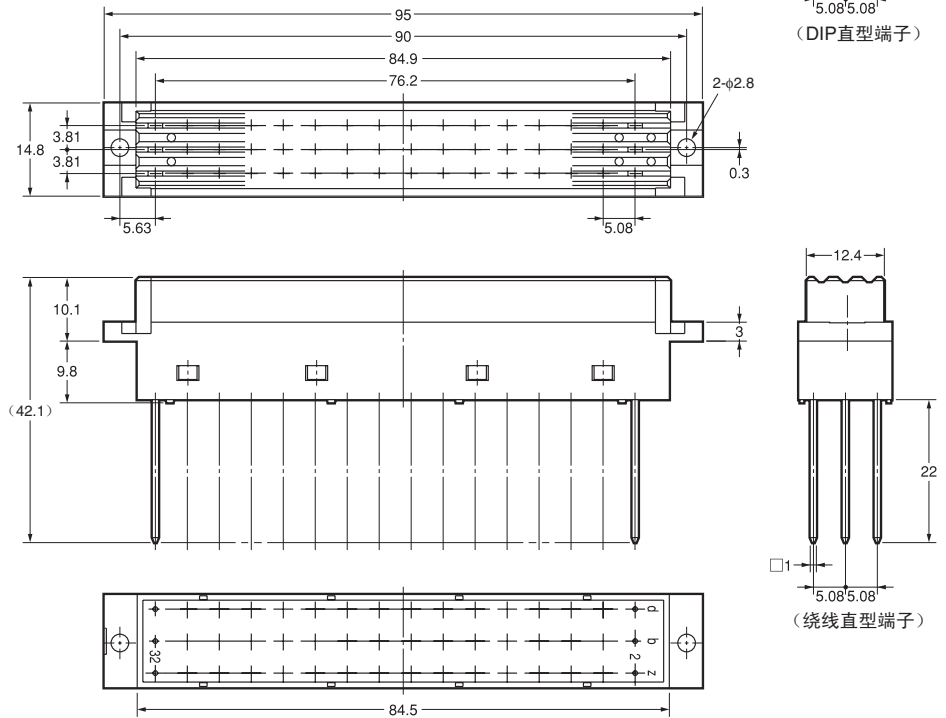
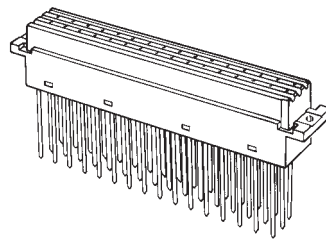

印刷基板加工尺寸
(BOTTOM VIEW)

面板加工尺寸

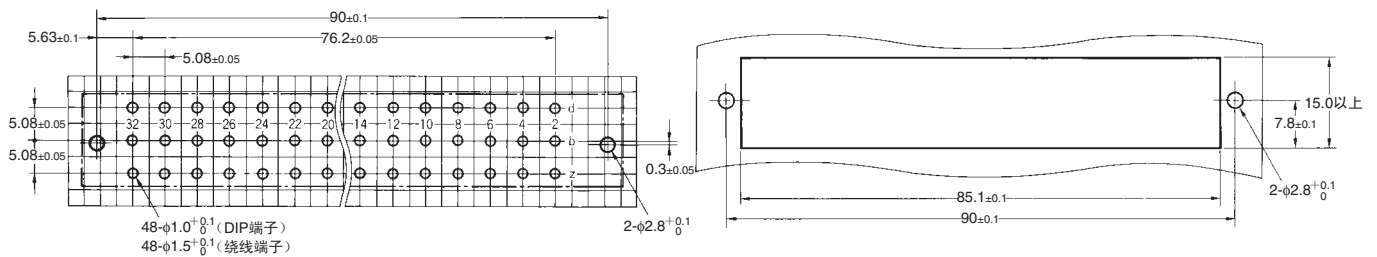

■种类

形状			
极数	端子形状	型号	最小包装单位 (个)
48	DIP直型端子	XC4B-4811	21
	绕线直型端子	XC4B-4813	

XC4E DIN-E型插头

■外形尺寸

（单位：mm）

XC4E-4812

XC4E-3212

（DIP L型端子）

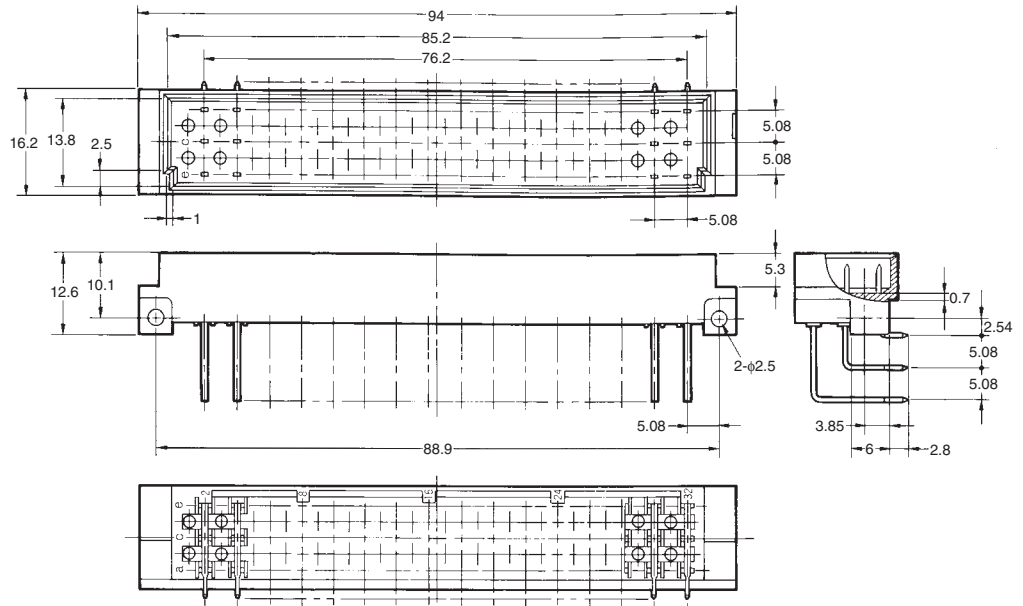
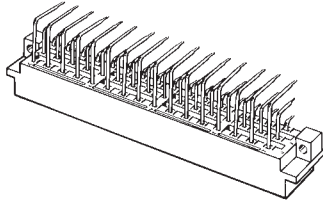

印刷基板加工尺寸
(BOTTOM VIEW)

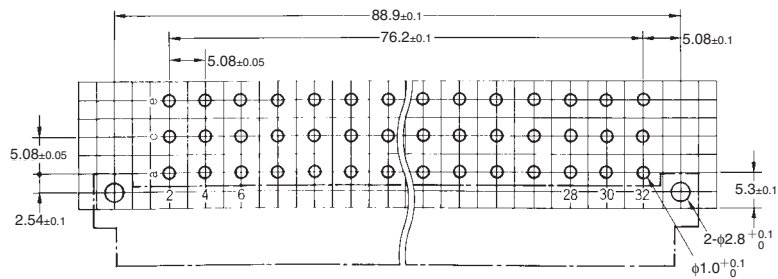

注. 印刷基板加工图为48极型。
32极型无中间列（图中：C列）。

■种类

形状			
极数	端子形状	型号	最小包装单位 (个)
48	DIP L型端子	XC4E-4812	18
32 (无中间列)	DIP L型端子	XC4E-3212	

XC4F DIN-E型插座

■外形尺寸

（单位：mm）

XC4F-4813

XC4F-3213

（绕线直型端子）

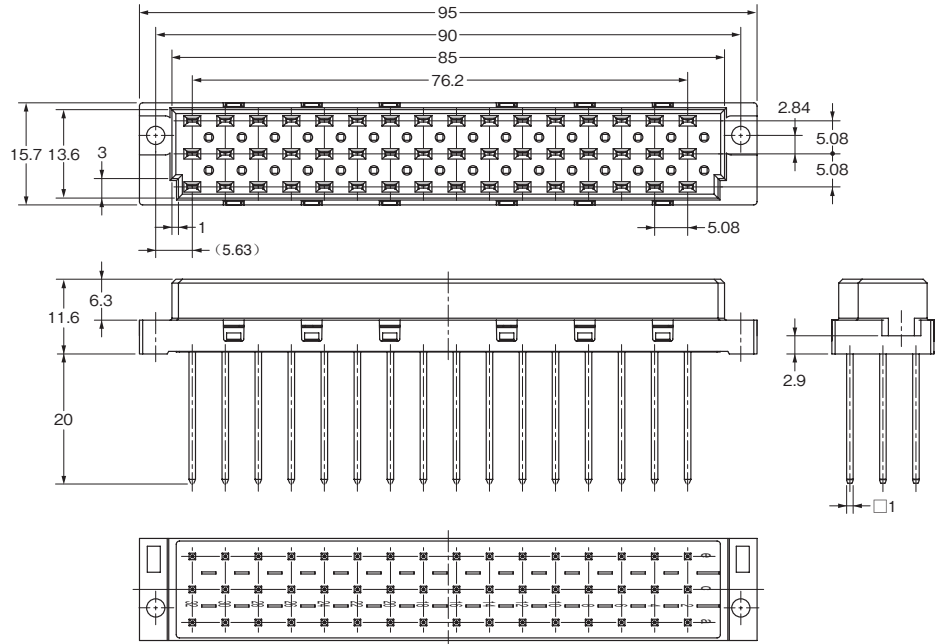
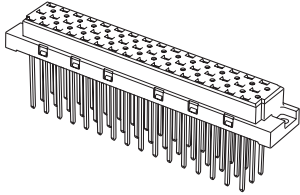

印刷基板加工尺寸
(BOTTOM VIEW)

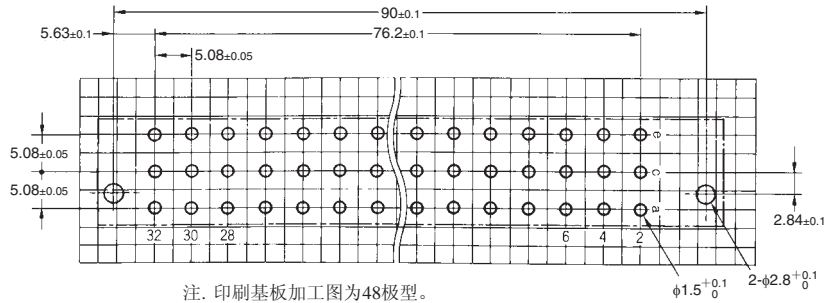

注. 印刷基板加工图为48极型。
32极型无中间列（图中：C列）。

■种类

形状			
极数	端子形状	型号	最小包装单位 (个)
48	绕线直型端子	XC4F-4813	18
32 (无中间列)	绕线直型端子	XC4F-3213	

XC4G DIN-D型插头

外形尺寸

(单位: mm)

XC4G-3212

(DIP L型端子)

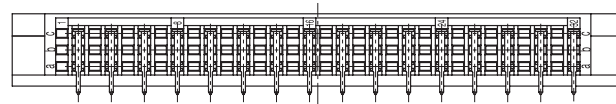
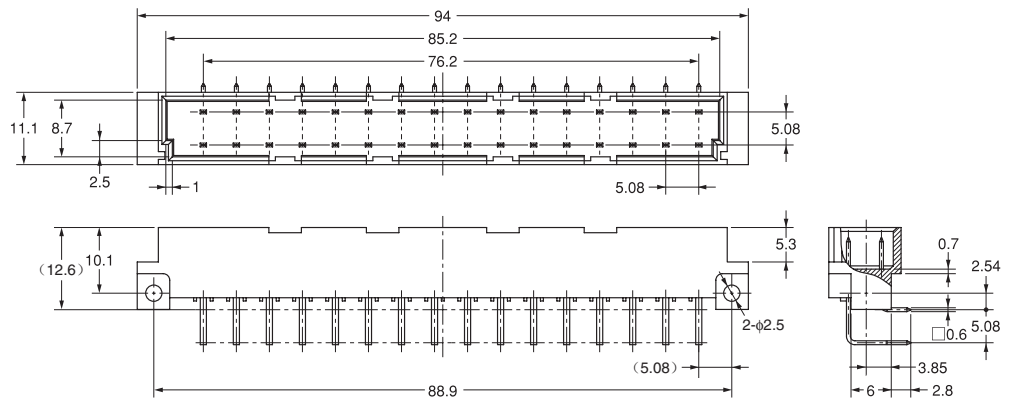
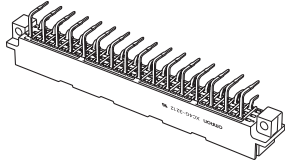

印刷基板加工尺寸
(BOTTOM VIEW)

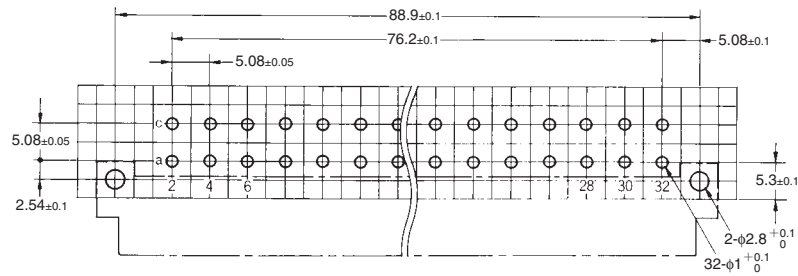

种类

形状			
极数	端子形状	型号	最小包装单位 (个)
32	DIP L型端子	XC4G-3212	27

XC4H DIN-D型插座

■外形尺寸

（单位：mm）

XC4H-3213

（绕线直型端子）

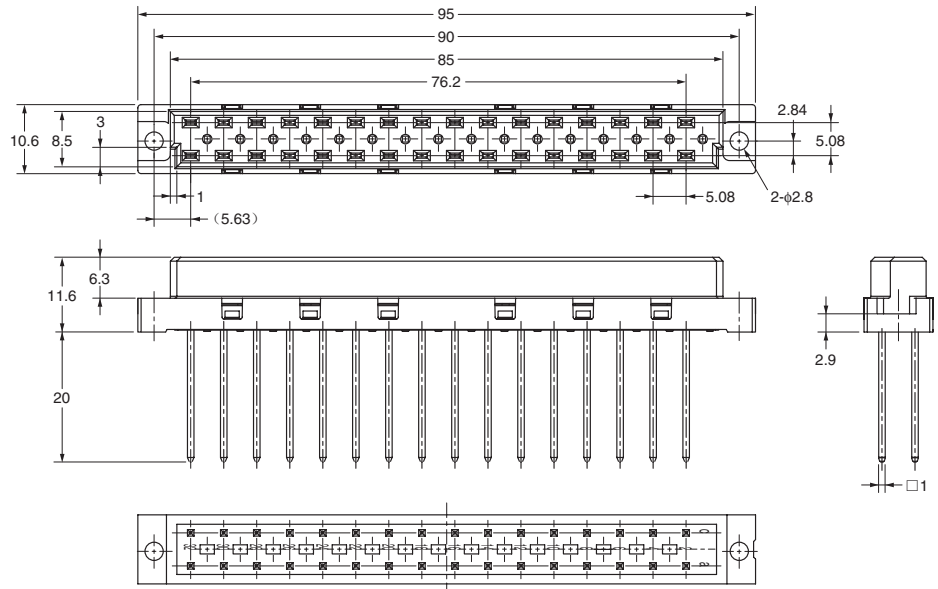
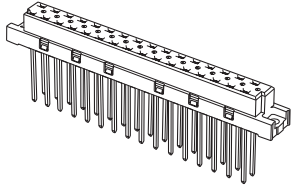

印刷基板加工尺寸
(BOTTOM VIEW)

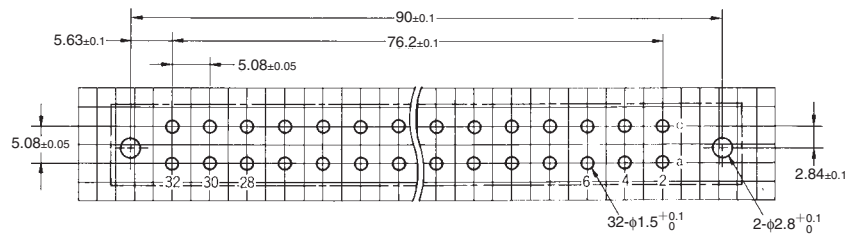

面板加工尺寸

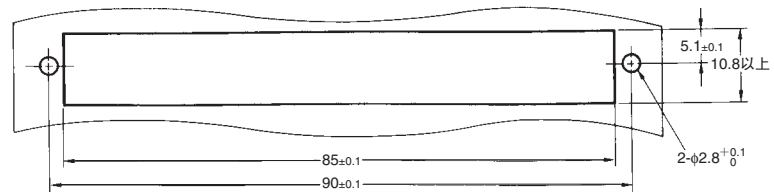

■种类

形状			
极数	端子形状	型号	最小包装单位 (个)
32	绕线直型端子	XC4H-3213	30

XC4K DIN-H型插头

■外形尺寸

(单位: mm)

XC4K-1542

(DIP L型端子)

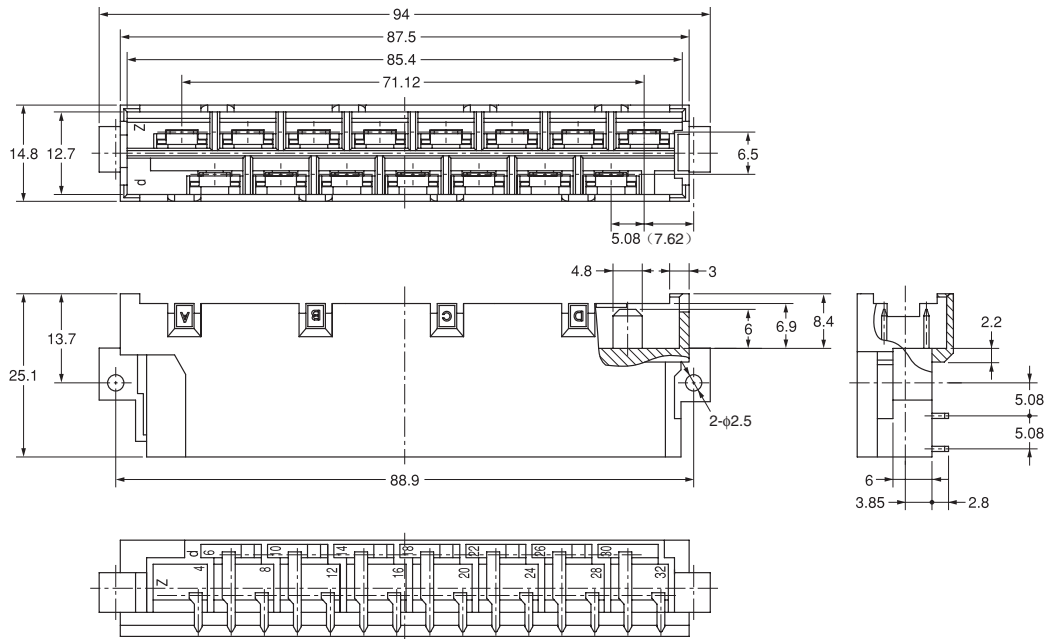
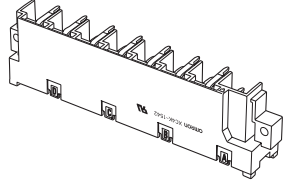

印刷基板加工尺寸
(BOTTOM VIEW)

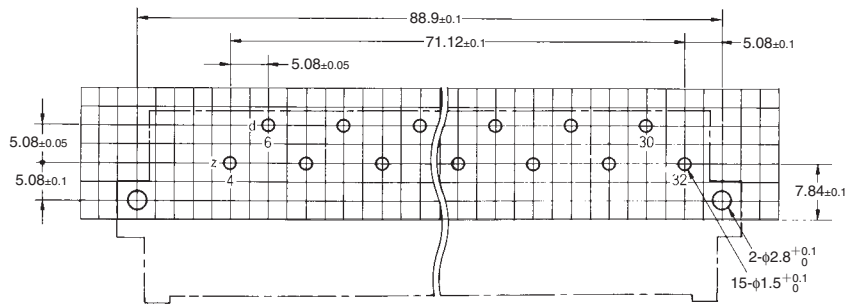

■种类

形状			
极数	端子形状	型号	最小包装单位 (个)
15	DIP L型端子	XC4K-1542	21

XC4L DIN-H型插座（Fast-On接线片端子）

■外形尺寸

（单位：mm）

XC4L-1546

（Fast-On接线片端子）

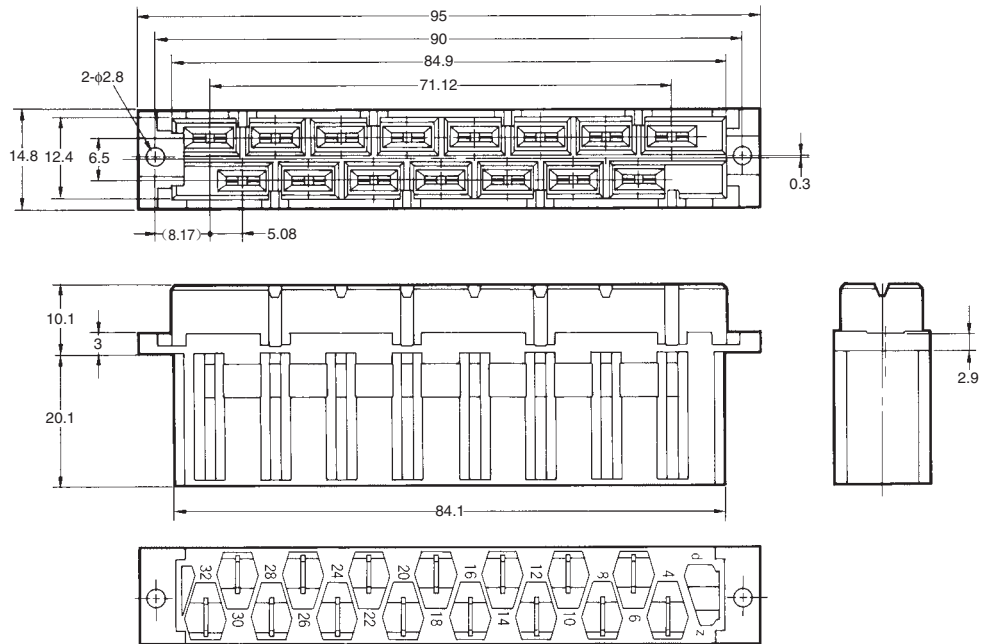
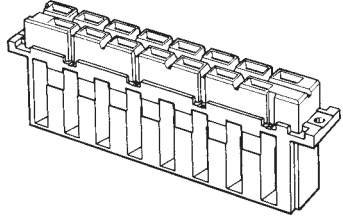

面板加工尺寸

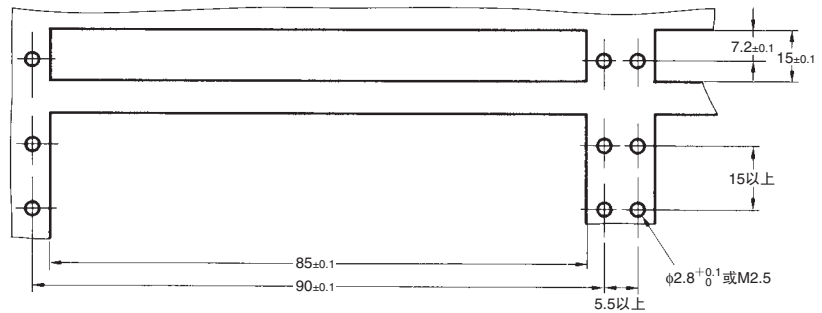

■种类

极数	端子形状	型号	最小包装单位 (个)
15	Fast-On接线片端子*	XC4L-1546	21

* 适用端子为Fast-On插座#250。

XC4L DIN-H型插座（DIP直型端子）

■外形尺寸

（单位：mm）

XC4L-1541
（DIP直型端子）

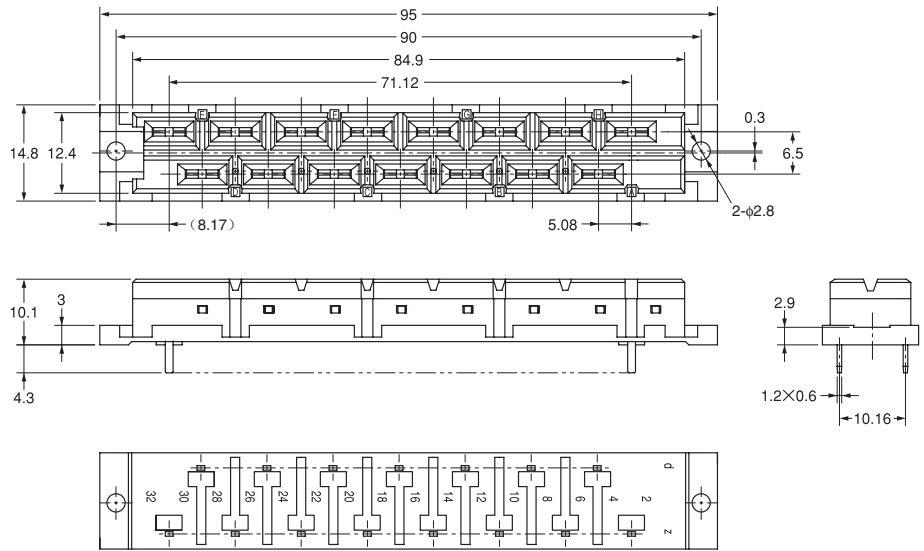
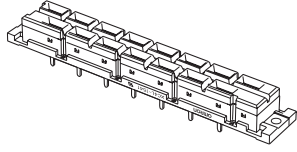

印刷基板加工尺寸
（BOTTOM VIEW）

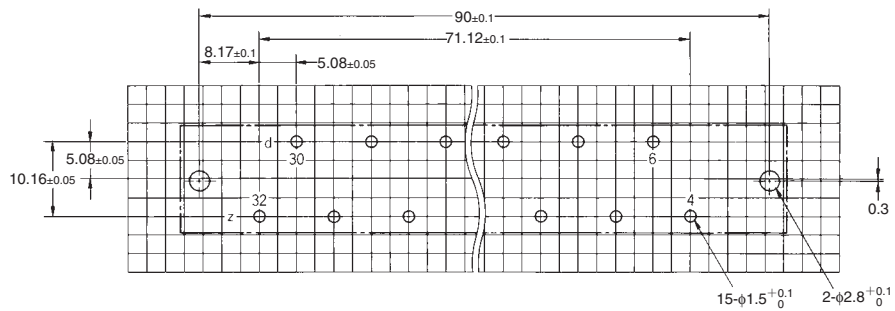

■种类

极数	端子形状	型号	最小包装单位 （个）
15	DIP直型端子	XC4L-1541	21

XC4M DIN-M型插头

■外形尺寸

（单位：mm）

XC4M-0212（2插槽）

XC4M-0412（4插槽）

XC4M-0612（6插槽）

（DIP L型端子）

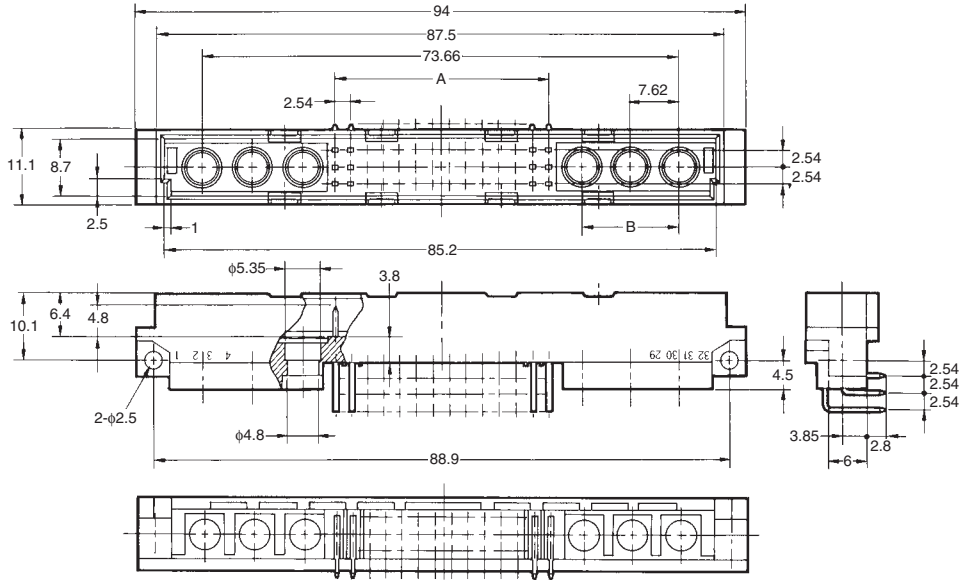
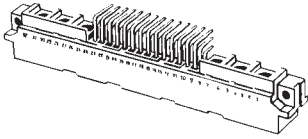

印刷基板加工尺寸
(BOTTOM VIEW)

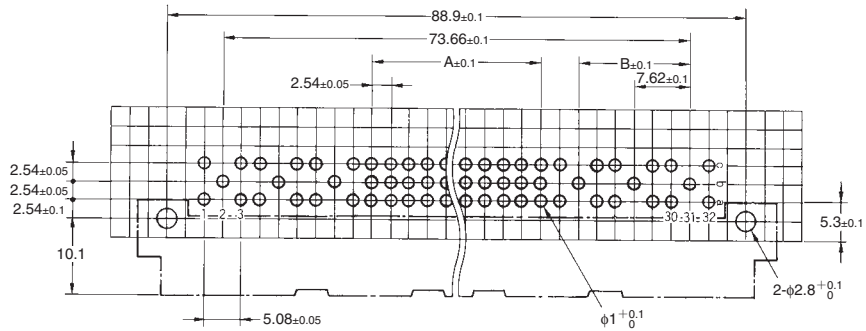

尺寸表

极数*	插槽数	信号电路极数	A (mm)	B (mm)
2/78	2	78	63.50	—
4/60	4	60	48.26	7.62
6/42	6	42	33.02	15.24

■种类

极数*	端子形状	型号	最小包装单位 (个)
2/78	DIP L型端子	XC4M-0212	27
4/60		XC4M-0412	
6/42		XC4M-0612	

* 极数显示内容为插槽数/信号电路极数。

XC4N DIN-M型插座

■外形尺寸

（单位：mm）

- XC4N-0213（2插槽）
- XC4N-0413（4插槽）
- XC4N-0613（6插槽）
- （绕线直型端子）

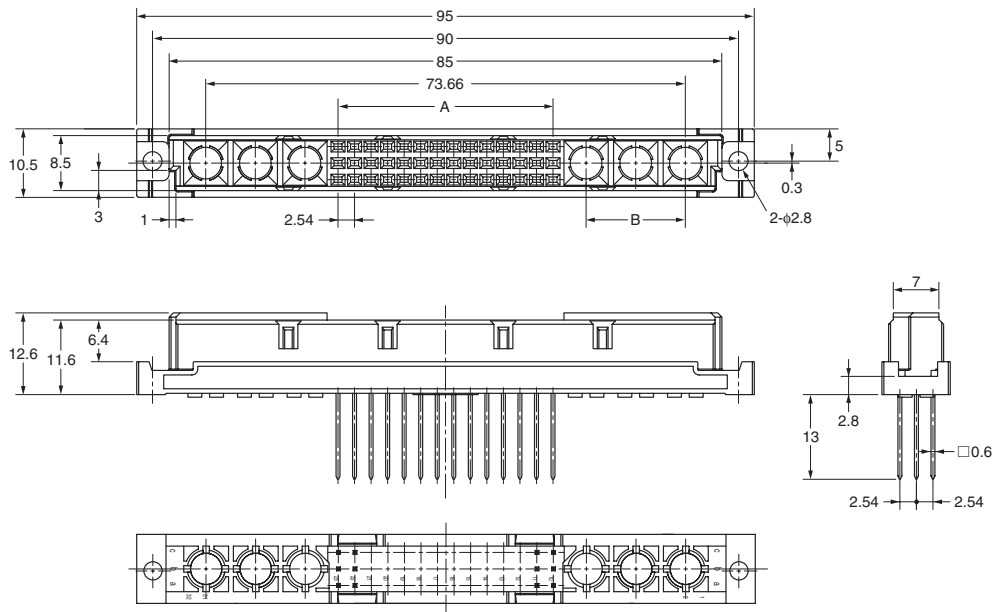
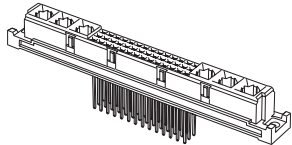

印刷基板加工尺寸
(BOTTOM VIEW)

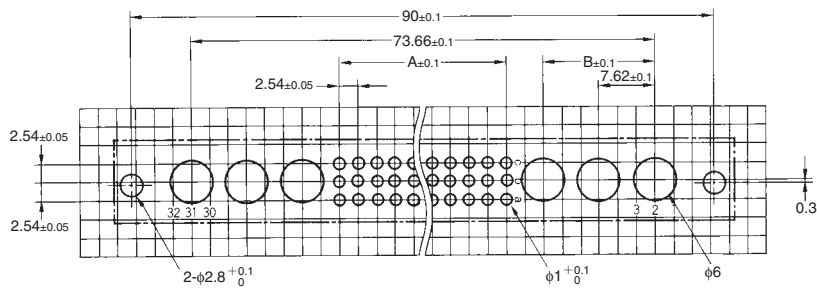

尺寸表

极数	插槽数	信号电路极数	A (mm)	B (mm)
2/78	2	78	63.50	—
4/60	4	60	48.26	7.62
6/42	6	42	33.02	15.24

面板加工尺寸

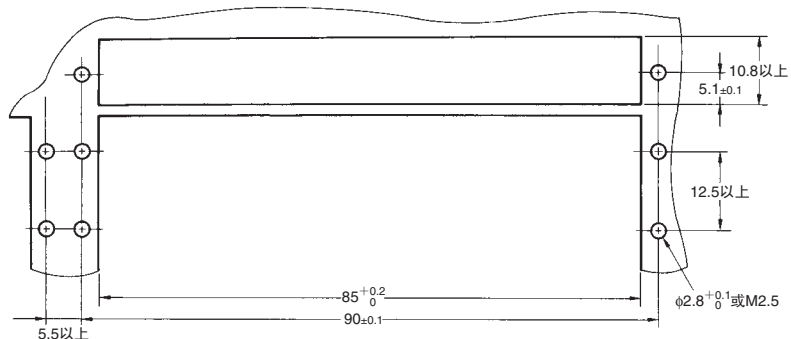

■种类

极数*	端子形状	型号	最小包装单位(个)
2/78	绕线直型端子	XC4N-0213	27
4/60		XC4N-0413	
6/42		XC4N-0613	

* 极数显示内容为插槽数/信号电路极数。

XC4W 高电流触点（XC4M/XC4N用）

■外形尺寸

（单位：mm）

插头（焊接帽端子）
XC4W-0□11

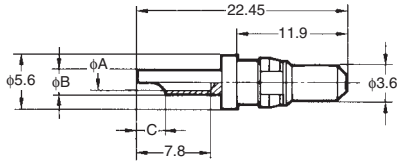

插头（L型焊接DIP端子）
XC4W-0412

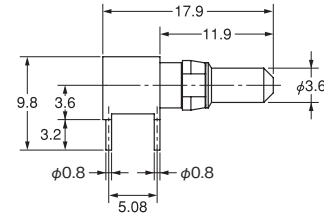

插座（焊接帽端子）
XC4W-1□11

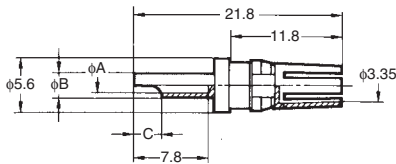

尺寸表

极数	尺寸 (mm)		
	A	B	C
XC4W-0411	4.8	5.6	5.2
XC4W-0211	2.8	3.7	4
XC4W-0111	1.7	2.6	3
XC4W-1411	4.8	5.6	5.2
XC4W-1211	2.8	3.7	4
XC4W-1111	1.7	2.6	3

■种类

分类	容许电流	端子形状	型号	最小包装单位 (个)
插头	40A	焊接帽端子	XC4W-0411	10
	20A		XC4W-0211	
	10A		XC4W-0111	
	40A	L型焊接 DIP端子	XC4W-0412	
插座	40A	焊接帽端子	XC4W-1411	10
	20A		XC4W-1211	
	10A		XC4W-1111	

■高电流触点特性

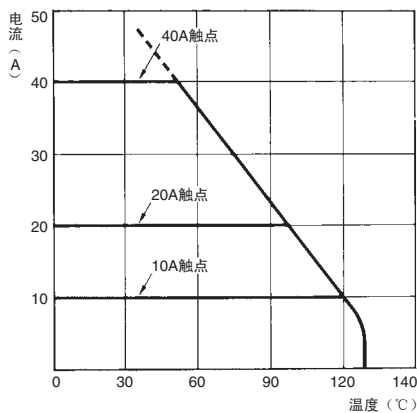

XC4W 同轴触点（XC4M/XC4N用）

■外形尺寸

（单位：mm）

插头侧（电缆连接用直型）

XC4W-2111（ $\phi 2.2$ ）

XC4W-2211（ $\phi 3.2$ ）

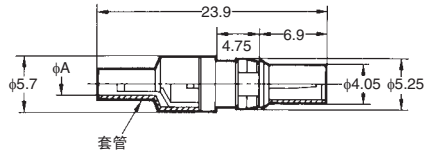

插座侧（电缆连接用直型）

XC4W-3111（ $\phi 2.2$ ）

XC4W-3211（ $\phi 3.2$ ）

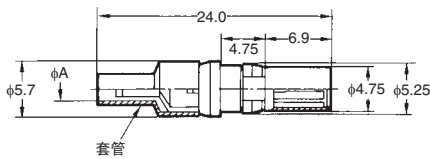

插头侧（L型焊接DIP端子）

XC4W-2014

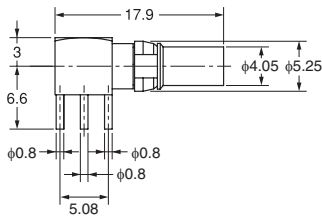

插座侧（电缆连接用L型）

XC4W-3112（ $\phi 2.2$ ）

XC4W-3212（ $\phi 3.2$ ）

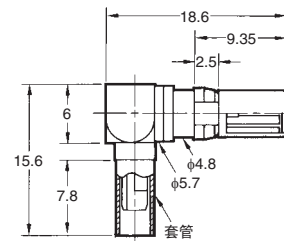

尺寸表

尺寸(mm) 极数	A
XC4W-2111	2.2
XC4W-2211	3.2
XC4W-3111	2.2
XC4W-3211	3.2
XC4W-3112	2.2
XC4W-3212	3.2

■种类

	端子形状	套管直径 (mm)	型号	最小包装单位 (个)
插头侧	电缆连接用直型 (焊接+压着)	$\phi 2.2$	XC4W-2111	10
		$\phi 3.2$	XC4W-2211	
	L型焊接DIP	—	XC4W-2014	
插座侧	电缆连接用直型 (焊接+压着)	$\phi 2.2$	XC4W-3111	
		$\phi 3.2$	XC4W-3211	
	电缆连接用L型 (焊接+压着)	$\phi 2.2$	XC4W-3112	
		$\phi 3.2$	XC4W-3212	

注. 同轴触点以50Ω用为对象进行设计。
根据频率不同，也可用于75Ω。

■适用同轴电缆

套管直径 (mm)	型号	特性电阻	
		50Ω	75Ω
$\phi 2.2$	XC4W-2111	RG178B/U RG196A/U	—
	XC4W-3111		
	XC4W-3112		
$\phi 3.2$	XC4W-2211	RG188A/U RG316U RG174A/U	RG179B/U RG187A/U
	XC4W-3211		
	XC4W-3212		

■同轴触点特性

50Ω同轴电缆		75Ω同轴电缆	
频率 (GHz)	反射率 (Max.)	频率 (MHz)	反射率 (Max.)
~1	0.05	~100	0.015
1~4	0.07	100~200	0.02
4~10	0.10	200~300	0.03

■关于在XC4M/XC4N上的XC4W安装

XC4/XC4N的外壳与XC4W触点均使用触点附属的C型弹簧进行安装，但该构造并不能将触点完全固定在外壳上。为了防止咬合时接触端子偏离而采取了可自校准的构造。

因此，接线完成后，如果受到横方向上的力，则触点可能发生倾斜。接线时，请注意勿使触点倾斜。

■XC4M/XC4N用工具

●压着工具及齿型

XY2D-0011（压着工具）

XY2D-0012（齿型、套管直径 $\phi 2.2$ 用）

XY2D-0013（齿型、套管直径 $\phi 3.2$ 用）

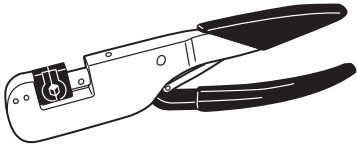

型号	最小包装单位(个)
XY2D-0011	1
XY2D-0012	
XY2D-0013	

- 将同轴电缆连接到同轴触点时使用。
- 经末端加工后的同轴电缆穿过套管，并插入触点。然后对同轴电缆的芯线进行焊接。

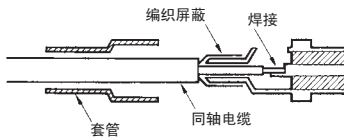

- 套管安装后使用压着工具进行压着。

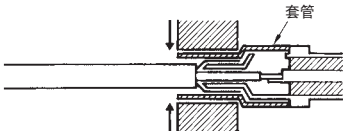

- L型触点时

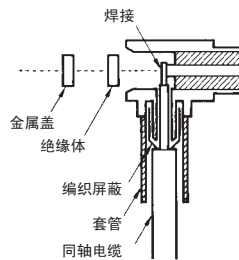

其芯线焊接及套管压接与直型触点时相同。该作业结束后插入绝缘体，然后在其上方安装金属盖。请使用焊接固定金属盖与触点本体。

●同轴电缆加工尺寸

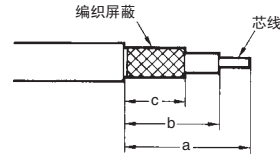

（单位：mm）

同轴触点	a	b	c
电缆连接用直型	$9.5^{+0}_{-0.3}$	$7^{+0}_{-0.3}$	4 ± 0.3
电缆连接用L型	$11.5^{+0}_{-0.5}$	$10^{+0}_{-0.5}$	5.5 ± 0.5

●触点拔出工具（单位：mm）

XY2D-0014

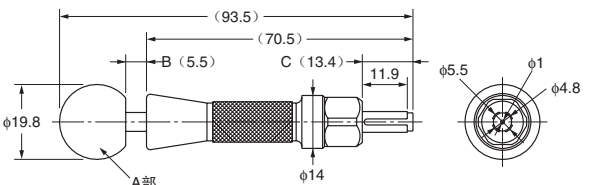
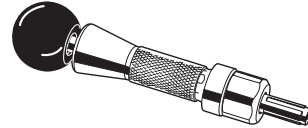

注1.A部为盖板安装部位。
注2.B在5.5~26范围内可动。
注3.C在13.4~0范围内可动。

型号	最小包装单位(个)
XY2D-0014	1

- 连接器本体上的高电流触点及同轴触点的安装只需从连接器背面用手按压即可完成。
- 需备有拔出专用工具（上图）。
- 在工具芯棒拔出状态下，对准前端的切口（4处）与连接器外壳的突起部分（4处），然后用力快速压入。
- 如果直接按压芯棒，触点容易出现偏离。
- 上述作业请从连接器的咬合面进行。

■ 咬合图

（单位：mm）

型号	XC4A/B	XC4E/F	XC4G/H
根据DIN规格分类	F	E	D
咬合图			
型号	XC4K/L	XC4M/N	
根据DIN规格分类	H	M	
咬合图			

■ 请正确使用

使用注意事项

● 关于自动焊接

- L型DIP端子的插头请以纸带标记后再进行自动焊接。

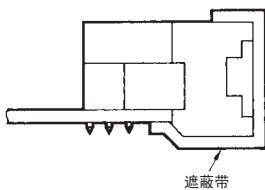

● 关于自动焊接条件（喷流式）

- (1) 焊接温度 $250 \pm 5^\circ\text{C}$
- (2) 连续焊接时间 5 ± 1 秒以内

- 为了增强XC4A/B、XC4K、XC4L-1546的外壳牢固性，请采用PC树脂。

清洗时,请采用氟利昂TF、氟利昂TE或酒精类清洗液，尽可能缩短清洗时间。