

# XG2

扁平电缆连接器 (PCB型)

## 实现高密度封装、节省布线等整体成本的减少

- 通过压接连接方式电缆的末端无需处理，所有端子可一次连接完成。
- 可直接向印刷基板焊接。
- 高度5.8mm、宽度6.8mm的小型尺寸，印刷基板的封装效率得以大幅提高。
- 采用2.54mm的栅极端子排列。印刷基板的模式设计更容易。
- 端子排列有标准型和反排列型2种。
- 使用了符合UL规格 (UL94V-0) 的绝缘材料。
- 压接工具采用全极对应的附件。可实现接线作业的省力化、合理化。

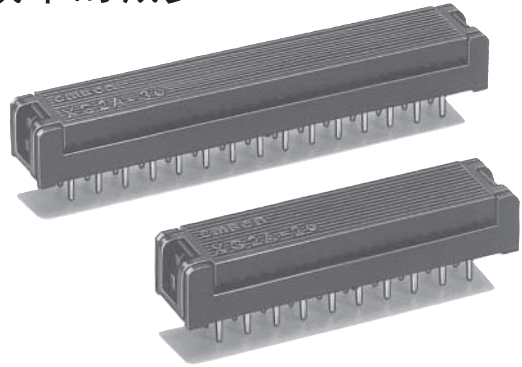

符合RoHS

### ■关于端子排列

连接器上没有表示端子号码。若电缆编号从电缆编号端开始定为1、2、3、4...的话，与端子位置的关系如右图所示。

标准端子配列型

逆列端子配列型

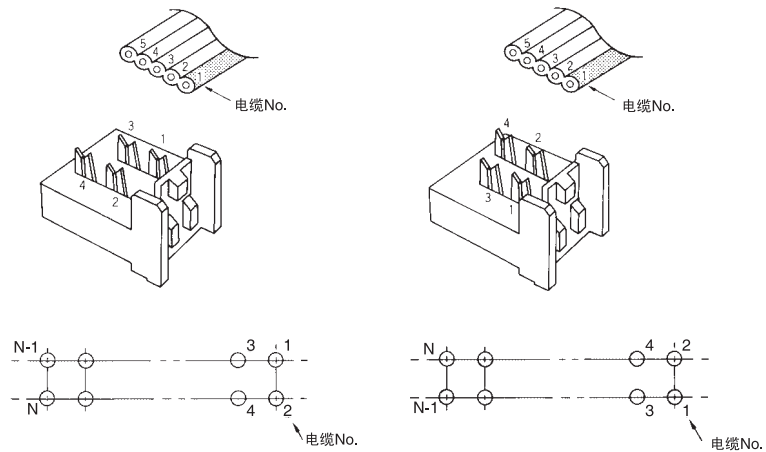

电缆No.配置 (TOP VIEW商品安装)

### ■额定/性能

额定电流	1A
额定电压	AC 250V
接触电阻	15mΩ 以下 (20mV以下、100mA以下)
绝缘电阻	10 <sup>3</sup> MΩ以上 (DC500V)
耐压	AC 500V 1min (漏电流1mA以下)
使用环境温度	-55~+85°C (低温时不结冰)

### ■材质/处理

基座	含玻璃PBT树脂 (UL94V-0) /黑色	
触点	压接部	铜合金/镍地镀锡合金 (2.0μm)
	端子部	铜合金/镍地镀锡合金 (2.0μm)
盖子	含玻璃PBT树脂 (UL94V-0) /黑色	

### ■适合电线

1.27mm节距扁平电缆 AWG28 (7芯线)

- UL2651 (标准电缆)
- UL20012 (编带电缆)
- UL20028 (彩色电缆)

XG2

# XG2A 2列PCB型

## ■外形尺寸

(单位: mm)

标准端子配列型/XG2A-□□01  
逆列端子配列型/XG2A-□□02

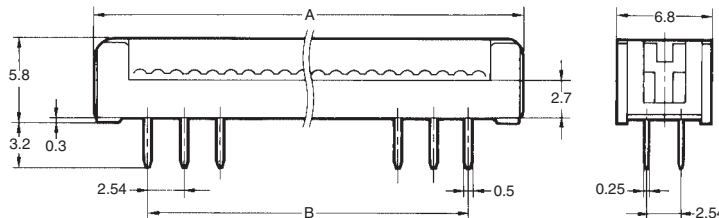
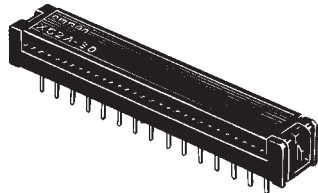

印刷基板加工尺寸  
(BOTTOM VIEW)

### 尺寸表

尺寸(mm) 极数	A	B
10	17.9	10.16
14	22.9	15.24
16	25.5	17.78
20	30.6	22.86
26	38.2	30.48
30	43.3	35.56
34	48.3	40.64
40	56.0	48.26
50	68.7	60.96
60	81.4	73.66
64	86.4	78.74

标准端子配列型的场合

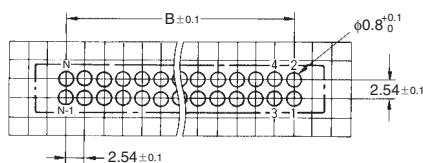

逆列端子配列型的场合

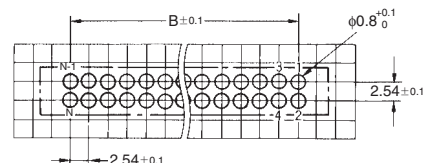

## ■种类

形状			最小包装单位 (个)
	标准端子配列型	逆列端子配列型	
10	XG2A_1001	XG2A_1002	100
14	XG2A_1401	XG2A_1402	
16	XG2A_1601	XG2A_1602	
20	XG2A_2001	XG2A_2002	
26	XG2A_2601	XG2A_2602	50
30	XG2A_3001	XG2A_3002	
34	XG2A_3401	XG2A_3402	
40	XG2A_4001	XG2A_4002	
50	XG2A_5001	XG2A_5002	
60	XG2A_6001	XG2A_6002	
64	XG2A_6401	XG2A_6402	

注: 盖子的形状, 是开放底盖型。

## ■请正确使用

### 正确的使用方法

#### ●关于使用

- PCB连接器没有压紧释放, 请不要在电缆上施加外力, 且电缆长度应保持充分的余地。
- 基座、盖子没有方向性。

因此压接作业时无论基座、外盖设定在哪个方向都能进行压接。  
• 压接工具与专用工具参考相关页

#### ●关于自动焊接条件 (喷流式)

- (1) 焊接温度为 250±5℃
- (2) 连续焊接时间为 5±1秒以内



## XZ2FI.D.C.连接器扁平电缆标准电线束

### ■ I.D.C.连接器扁平电缆标准电线束的选择顺序

#### 步骤 1

请选择连接器的极数（还有电缆的芯数）。  
（连接器带拉紧释放器）

1 连接器的极数	10	14	16	20	26	30	34	40	50	60	64	说明
记号	10	14	16	20	26	30	34	40	50	60	64	XG4M-T、XG4M-U、XG4E的10、50、60、64极使用带1个极性导杆的连接器的连接。XG2A型使用标准端子配列型。
	11	—	—	—	—	—	—	—	51	61	65	XG4M-T、XG4M-U、XG4E的10、50、60、64极使用带2个极性导杆的连接器的连接。XG2A型使用标准端子配列型。

#### 组合

带两端或一端I.D.C.连接器的扁平电缆，标准电线束的型号按以下组合进行选择

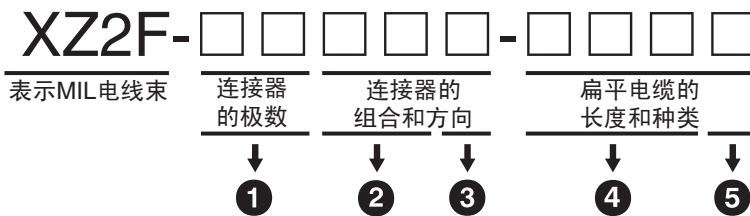
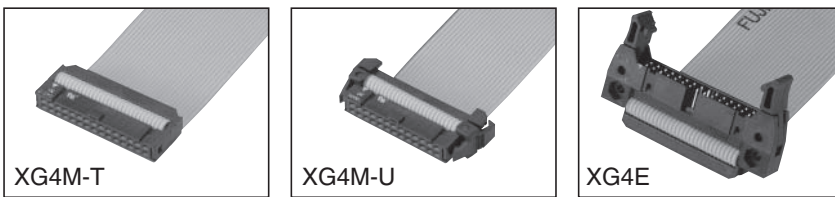

#### 步骤 4 5

扁平电缆的长度和种类

5 电缆的种类			4 标准电缆长度（单位：cm）		
记号	种类	外观	组合	记号	备注
F	标准型		—	005、010、015、020、025、030、035、040、045、050、060、070、080、090、100	长度5cm ~50cm以 5cm为单位
					长度50cm ~100cm以 10cm为单位
S	带型		TT、TS UU、US	006、016、026、036、046、056、066、076、086、096	长度以10cm 为间隔 (根据组合 可取得不 同长度的 电缆)
			T、U	008、018、028、038、048、058、068、078、088、098	
			TA、UA	007、017、027、037、047、057、067、077、087、097	

#### 步骤 2 3

使用I.D.C.连接器与扁平电缆按以下的组合方向进行选择

#### 使用长XG4M-T的标准电缆束的组合

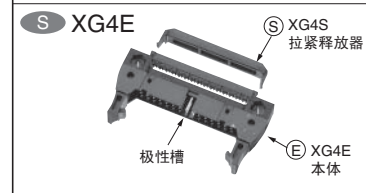

#### 使用长XG4M-U的标准电缆束的组合

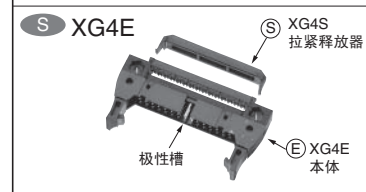
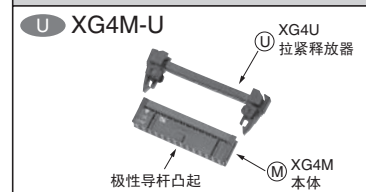

### 注意事项（接线和电缆标记）

- ：此标记的模式为表示连接器的1号引脚的▲标记和电缆标记一致。
  - ：此标记的模式为表示连接器的1号引脚的▲标记仅与单侧连接器电缆标记一致。
- ※图形确认时，请注意XG4M极性导杆和XG4E的极性直线方向。

方向记号 ② 组合		③		1	2	3	4	5	6
	TT	●	●						
	T	●			—		—	—	—
	TA	●	▲					—	—
	TS	■	●						

方向记号 ② 组合		③		1	2	3	4	5	6
	UU	●	●						
	U	●			—		—	—	—
	UA	●	▲					—	—
	US	■	●						

I · D · C · 连接器扁平电缆标准电线束的选择顺序

## XY3A扁平电缆 (UL认证电线)

### ■外形尺寸

(单位: mm)

标准型  
XY3A-□□01

编带型  
XY3A-□□02

彩线型  
XY3A-□□03

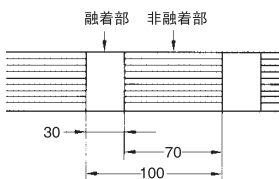
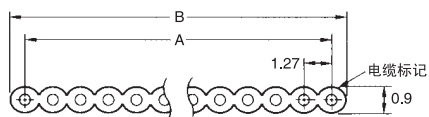
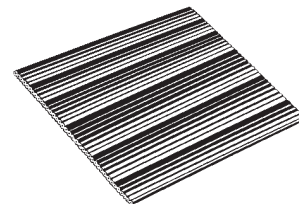
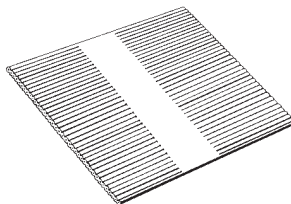
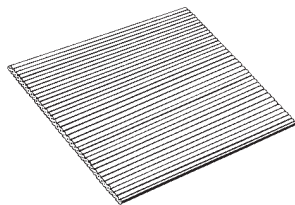

线芯编号	绝缘体颜色	线芯编号	绝缘体颜色
1	茶色	6	蓝色
2	红色	7	紫色
3	橙色	8	灰色
4	黄色	9	白色
5	绿色	10	黑色

注. 11芯以上的场合, 颜色还是在上记的10种以内。

### ■种类 (请以1卷(61.0m)为单位订货)

线芯数	标准型	编带型*	彩线型	尺寸 (mm)		适用连接器		
				A	B	MIL型	压接型	PCB型
10	XY3A-1001	XY3A-1002	XY3A-1003	11.4	12.7	XG4M-10□□	XG4E-10□□	XG2A-100□
14	XY3A-1401	XY3A-1402	XY3A-1403	16.5	17.8	XG4M-1430	XG4E-143□	XG2A-140□
16	XY3A-1601	XY3A-1602	XY3A-1603	19.1	20.3	XG4M-1630	XG4E-163□	XG2A-160□
20	XY3A-2001	XY3A-2002	XY3A-2003	24.1	25.4	XG4M-2030	XG4E-203□	XG2A-200□
26	XY3A-2601	XY3A-2602	XY3A-2603	31.8	33.0	XG4M-2630	XG4E-263□	XG2A-260□
30	XY3A-3001	XY3A-3002	XY3A-3003	36.8	38.1	XG4M-3030	XG4E-303□	XG2A-300□
34	XY3A-3401	XY3A-3402	XY3A-3403	41.9	43.2	XG4M-3430	XG4E-343□	XG2A-340□
40	XY3A-4001	XY3A-4002	XY3A-4003	49.5	50.8	XG4M-4030	XG4E-403□	XG2A-400□
50	XY3A-5001	XY3A-5002	XY3A-5003	62.2	63.5	XG4M-50□□	XG4E-50□□	XG2A-500□
60	XY3A-6001	XY3A-6002	XY3A-6003	74.9	76.2	XG4M-60□□	XG4E-60□□	XG2A-600□
64	XY3A-6401	XY3A-6402	XY3A-6403	80.0	81.3	XG4M-64□□	XG4E-64□□	XG2A-640□

\*关于编带型A・B的尺寸为融着部的值。

### ■额定值/性能

分类	标准型 XY3A-□□01	编带型 XY3A-□□02	彩线型 XY3A-□□03
UL认证型号	UL2651	UL20012	UL20028
最高使用电压	300V	150V	150V
最高使用温度	105℃	80℃	105℃
最大导体电阻	224Ω/km (20℃)		
耐压	AC 2,000V 1min		
最小绝缘电阻	5MΩ/—km (20℃)		

### ■材质

导体	AWG28 (7/0.127) 镀锡软铜线
绝缘体	耐热塑料

## ■专用工具

压接工具（本体）  
XY2B-0002

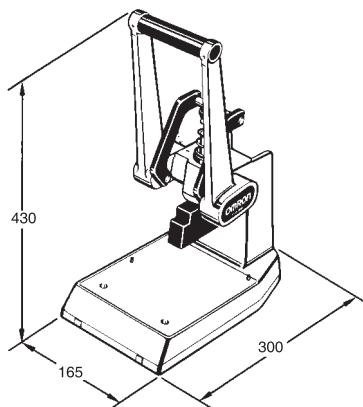

型号	小箱装箱数(个)
XY2B-0002	1

## ■XG4M/XG2A专用工具

附件  
XY2B-1007  
(XG4M专用)

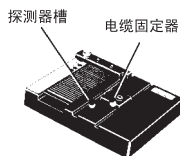

XY2B-1006  
(XG2A专用)

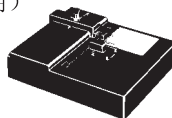

### ●接线方式

XG4M系列时，将外壳向下放入附件的定位槽中（XG2A系列时将端子部装入附件），插入电缆至电缆固定器。将压接工具的把手朝面前放下，直至无法继续，这时为接线完成。关于工具的使用方法参见工具内的说明书。

### 步骤一览

压接工具体型号	附件型号	最小包装单位(个)	适用插座型号
XY2B-0002	XY2B-1007	1	XG4M（全极数）
	XY2B-1006		XG2A（全极数）

## ■XG4E专用压接工具

附件  
XY2B-1004  
(XG4E专用)

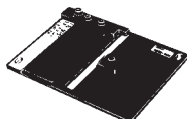

衬垫  
XY2B-14□□  
(XG4E专用)

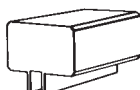

### ●接线方式

XG4E系列时，将外壳向下放入附件的定位槽中，插入电缆至电缆固定器。按照下述方法安装与插头相对应的衬垫。将压接工具的把手朝面前放下，直至无法继续，这时为接线完成。

### 步骤一览

压接工具体型号	附件型号	衬垫型号	最小包装单位(个)	适用插头型号
XY2B-0002	XY2B-1004	XY2B-1401	1	XG4E-10□1/-10□2 XG4E-1421/-1432
		XY2B-1402		XG4E-1631/-1632 XG4E-2031/-2032
		XY2B-1403		XG4E-2631/-2632 XG4E-3031/-3032
		XY2B-1404		XG4E-3431/-3432
		XY2B-1405		XG4E-4031/-4032
		XY2B-1406		XG4E-50□1/-50□2
		XY2B-1407		XG4E-60□1/-60□2 XG4E-64□1/-64□2

