

XH2

半间距连接器（基板对基板连接用）



支持电子设备高密度封装和小型化的1.27mm间距连接器

- 触点间距1.27mm的2列型，可高密度封装。
- 与基板的连接为4列交错配置（1.27mm×1.905mm）。
- 采用薄片接触结构，耐撬性优异、插拔顺畅。
- 实现咬合长度3.1mm，余地更大。
- 对压入部的精良设计可维持稳定的接触力。
通过采用镀钯金触点，更进一步提高了接触可靠性。
- 标准配置全极固定销，以防止焊接时浮起、倒下。
- 还可对基板采取螺钉固定。
- UL规格认证品（文件No.E103202）。
- 无法与XH3/XH4半间距连接器咬合。

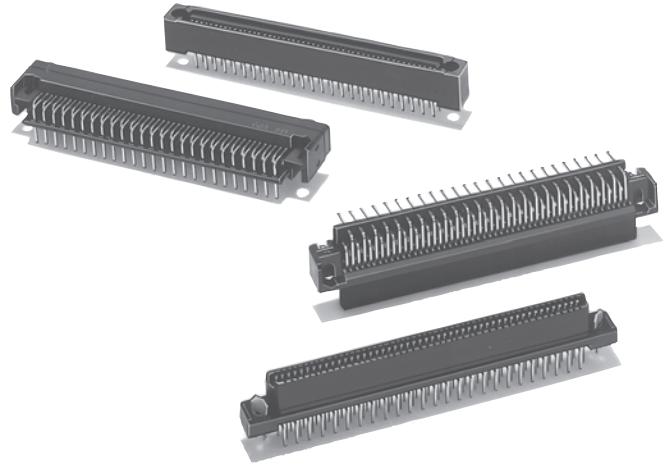

符合RoHS

■ 额定值/性能

额定电流	0.5A
额定电压	AC 125V
接触电阻*	30mΩ以下（20mV以下、100mA以下时）
绝缘电阻	10 ⁹ MΩ以上（DC500V时）
耐电压	AC 650V/1min（漏电流1mA以下）
综合插入力	极数×0.78N以下
综合拔出力	极数×0.10N以上
插拔寿命	400次
使用温度范围	-55~+105℃（低温时不结冰）

* 组合XH2A-□□42与XH2B-□□41时。

■ 材质/处理

项目	分类	插头	插座
外壳		含玻璃纤维PBT树脂（UL94V-0）/黑色	
定位仪		含玻璃纤维PBT树脂（UL94V-0）/黑色	
触点	接触部	磷青铜/镍底镀金/镀钯	磷青铜/镍底镀金/镀钯
	端子部	磷青铜/镍底镀锡	磷青铜/镍底镀锡
固定销		磷青铜/镀锡	

XH2A 插头、DIP直型端子

■外形尺寸

(单位: mm)

XH2A-□□41
(DIP直型端子)

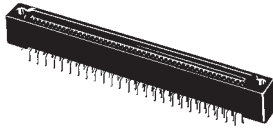

XH2A-□□41-A
(DIP直型端子、带固定销)

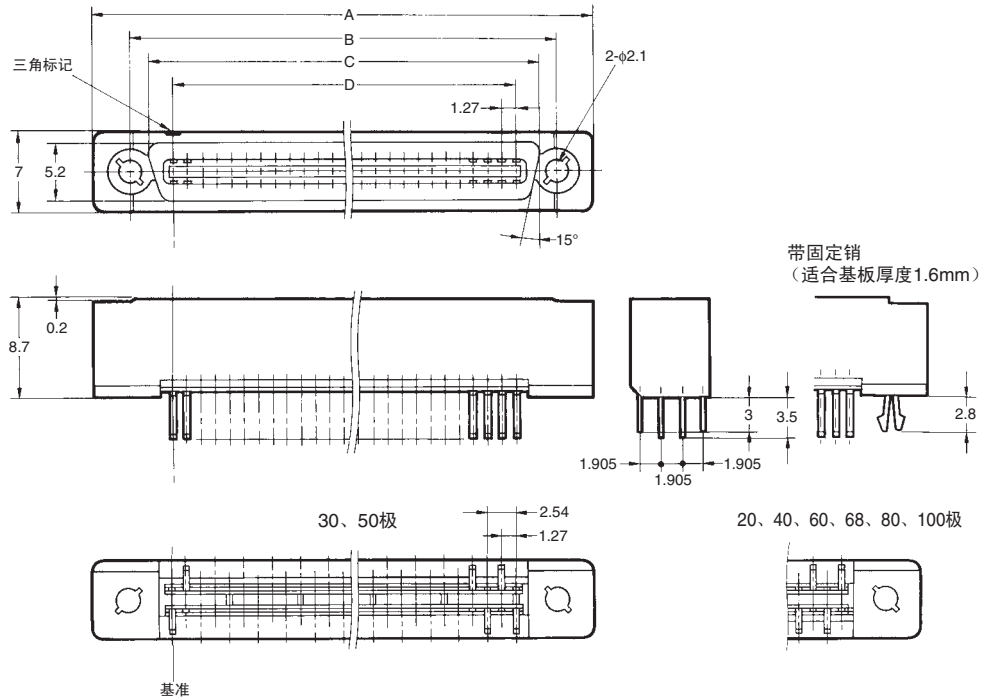
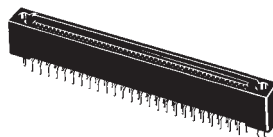

尺寸表

尺寸 (mm) 极数	A	B	C	D
20	25.4	19.05	15.8	11.43
30	31.8	25.40	22.2	17.78
40	38.1	31.75	28.5	24.13
50	44.5	38.10	34.9	30.48
60	50.8	44.45	41.2	36.83
68	55.9	49.53	46.3	41.91
80	63.5	57.15	53.9	49.53
100	76.2	69.85	66.6	62.23

印刷基板加工尺寸
(BOTTOM VIEW)
30、50极

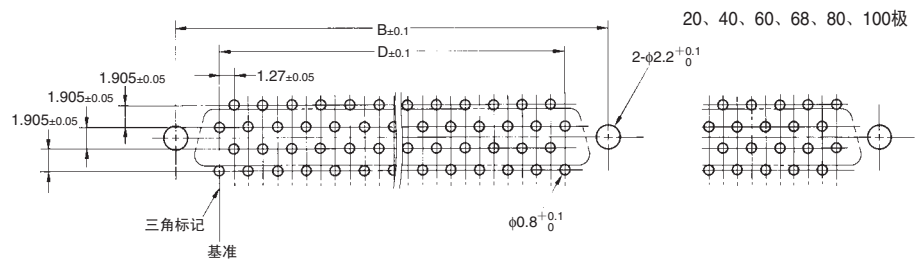

■种类

形状	插头/DIP直型端子	插头/DIP直型端子、带固定销*	最小包装单位 (个)
极数			
20	XH2A-2041	XH2A-2041-A	100
30	XH2A-3041	XH2A-3041-A	80
40	XH2A-4041	XH2A-4041-A	60
50	XH2A-5041	XH2A-5041-A	50
60	XH2A-6041	XH2A-6041-A	40
68	XH2A-6841	XH2A-6841-A	
80	XH2A-8041	XH2A-8041-A	30
100	XH2A-0141	XH2A-0141-A	

* 固定销适合的基板厚度为1.6mm。

XH2A 插头、DIPL型端子

外形尺寸

(单位: mm)

XH2A-□□42
(DIP L型端子)

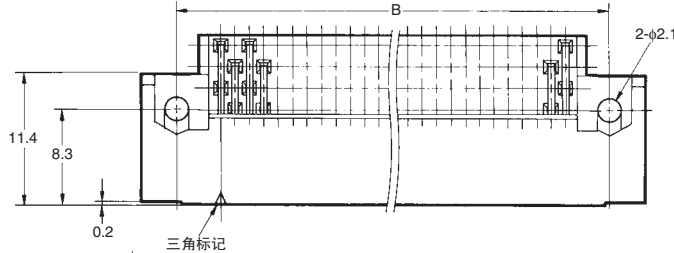
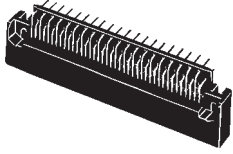

XH2A-□□42-A
(DIP L型端子、带固定销)

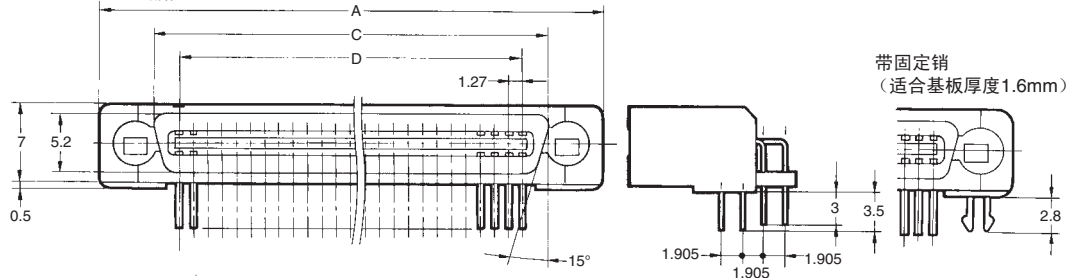
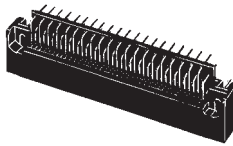

30、50极

20、40、60、68、80、100极

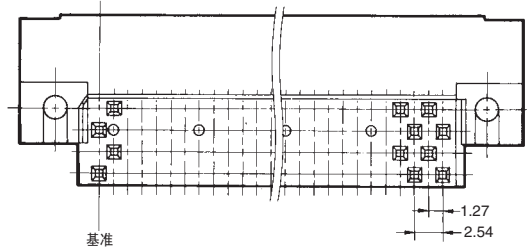

印刷基板加工尺寸
(BOTTOM VIEW)

30、50极

20、40、60、68、80、100极

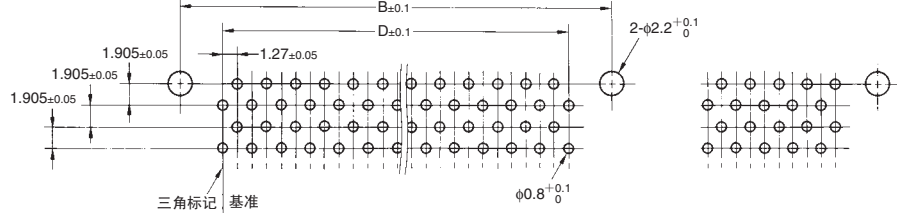

尺寸表

尺寸 (mm) 极数	A	B	C	D
20	25.4	19.05	15.8	11.43
30	31.8	25.40	22.2	17.78
40	38.1	31.75	28.5	24.13
50	44.5	38.10	34.9	30.48
60	50.8	44.45	41.2	36.83
68	55.9	49.53	46.3	41.91
80	63.5	57.15	53.9	49.53
100	76.2	69.85	66.6	62.23

种类

形状	插头/DIP L型端子	插头/DIP L型端子、带固定销*	最小包装单位 (个)
极数			
20	XH2A-2042	XH2A-2042-A	100
30	XH2A-3042	XH2A-3042-A	80
40	XH2A-4042	XH2A-4042-A	60
50	XH2A-5042	XH2A-5042-A	50
60	XH2A-6042	XH2A-6042-A	40
68	XH2A-6842	XH2A-6842-A	
80	XH2A-8042	XH2A-8042-A	30
100	XH2A-0142	XH2A-0142-A	

* 固定销适合的基板厚度为1.6mm。

XH2B 插座、DIP直型端子

■外形尺寸

（单位：mm）

XH2B-□□41
（DIP直型端子）

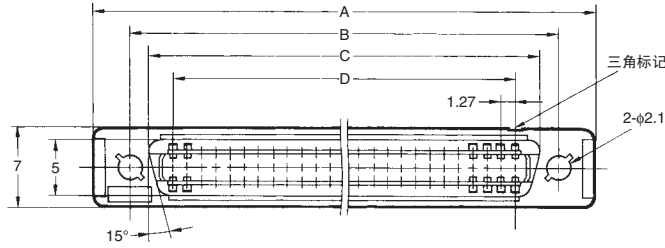
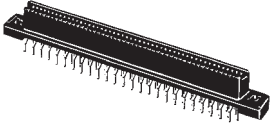

XH2B-□□41-A
（DIP直型端子、带固定销）

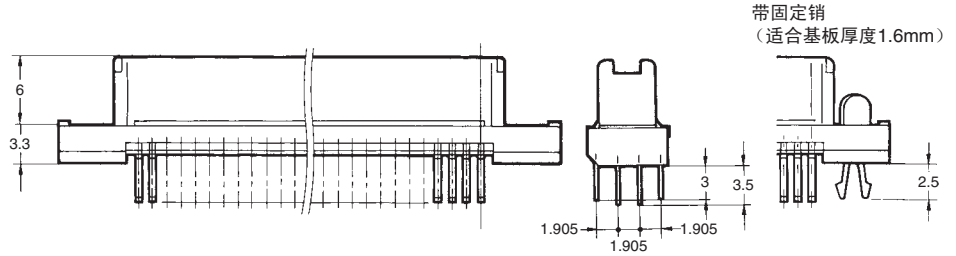
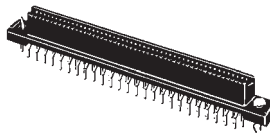

20、40、60、68、80、100极

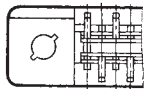

30、50极

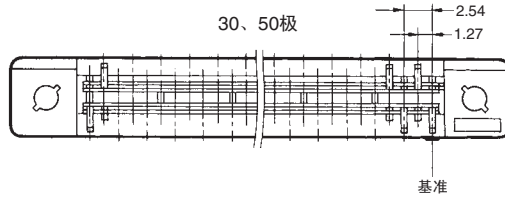

印刷基板加工尺寸
（BOTTOM VIEW）

20、40、60、68、80、100极

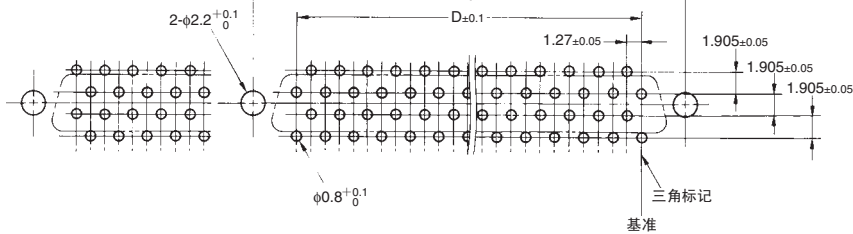

尺寸表

尺寸 (mm) 极数	A	B	C	D
20	25.4	19.05	15.7	11.43
30	31.8	25.40	22.1	17.78
40	38.1	31.75	28.4	24.13
50	44.5	38.10	34.8	30.48
60	50.8	44.45	41.1	36.83
68	55.9	49.53	46.2	41.91
80	63.5	57.15	53.8	49.53
100	76.2	69.85	66.5	62.23

■种类

形状	插座/DIP直型端子	插座/DIP直型端子、带固定销*	最小包装单位 (个)
极数			
20	XH2B-2041	XH2B-2041-A	100
30	XH2B-3041	XH2B-3041-A	80
40	XH2B-4041	XH2B-4041-A	60
50	XH2B-5041	XH2B-5041-A	50
60	XH2B-6041	XH2B-6041-A	40
68	XH2B-6841	XH2B-6841-A	
80	XH2B-8041	XH2B-8041-A	30
100	XH2B-0141	XH2B-0141-A	

* 固定销适合的基板厚度为1.6mm。

XH2B 插座、DIP L型端子

■外形尺寸

（单位：mm）

XH2B-□□42
（DIP L型端子）

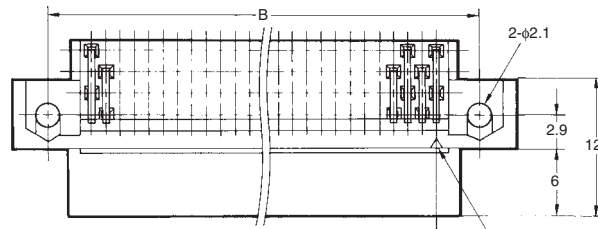
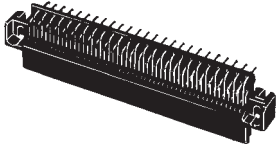

XH2B-□□42-A
（DIP L型端子、带固定销）

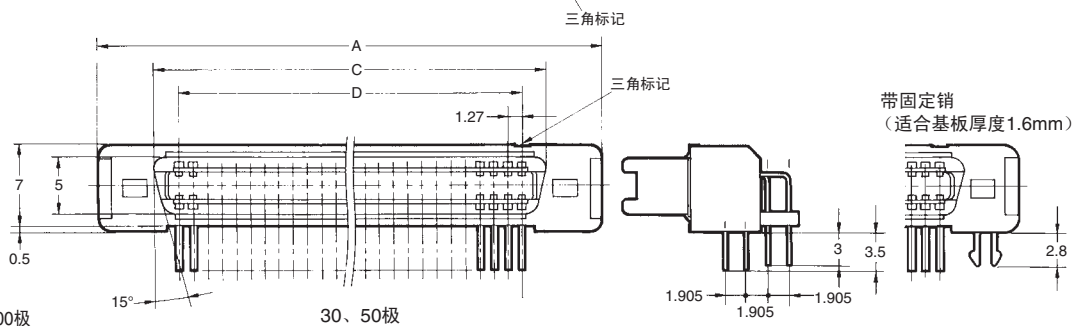
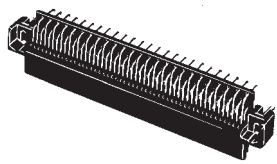

20、40、60、68、80、100极

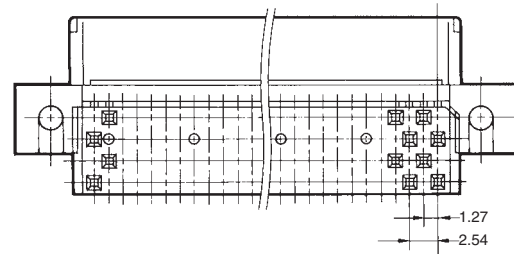
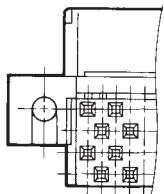

印刷基板加工尺寸
（BOTTOM VIEW）

20、40、60、68、80、100极

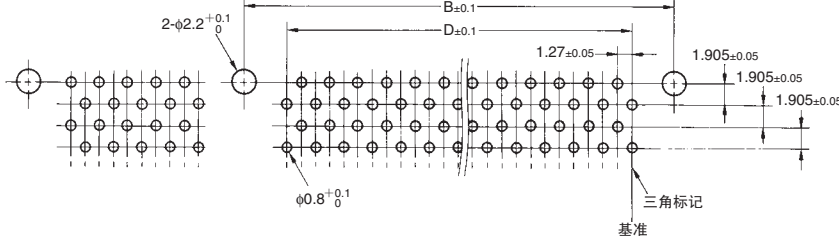

尺寸表

尺寸 (mm) 极数	A	B	C	D
20	25.4	19.05	15.7	11.43
30	31.8	25.40	22.1	17.78
40	38.1	31.75	28.4	24.13
50	44.5	38.10	34.8	30.48
60	50.8	44.45	41.1	36.83
68	55.9	49.53	46.2	41.91
80	63.5	57.15	53.8	49.53
100	76.2	69.85	66.5	62.23

■种类

形状	插座/DIP L型端子	插座/DIP L型端子、带固定销*	最小包装单位 (个)
极数			
20	XH2B-2042	XH2B-2042-A	100
30	XH2B-3042	XH2B-3042-A	80
40	XH2B-4042	XH2B-4042-A	60
50	XH2B-5042	XH2B-5042-A	50
60	XH2B-6042	XH2B-6042-A	40
68	XH2B-6842	XH2B-6842-A	40
80	XH2B-8042	XH2B-8042-A	40
100	XH2B-0142	XH2B-0142-A	30

* 固定销适合的基板厚度为1.6mm。

■附件（另售）

（单位：mm）

防尘罩（材质/ABS）

XH2T-□□01（插头用）

XH2T-□□02（插座用）

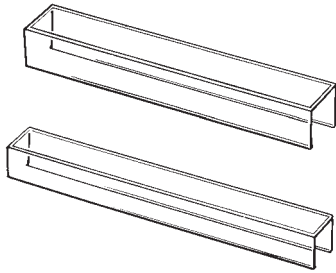

XH2T-□□01（插头用/透明）

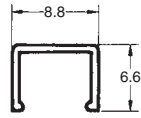

XH2T-□□02（插座用/蓝色）

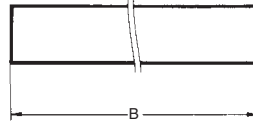
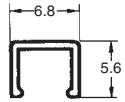

用于暂时不使用的连接器防尘，并非用于防止自动焊接时的助焊剂。

■种类

极数	形状	插头 (XH2A) 用		插座 (XH2B) 用		最小包装单位 (个)
		形状	尺寸A (mm)	形状	尺寸B (mm)	
20	XH2T-2001		25	XH2T-2002	15	100
30	XH2T-3001		31	XH2T-3002	21	
40	XH2T-4001		37	XH2T-4002	27	
50	XH2T-5001		44	XH2T-5002	34	
60	XH2T-6001		50	XH2T-6002	40	
68	XH2T-6801		55	XH2T-6802	45	
80	XH2T-8001		63	XH2T-8002	53	
100	XH2T-0101		75	XH2T-0102	65	

■咬合图（垂直/水平/重叠连接）

（单位：mm）

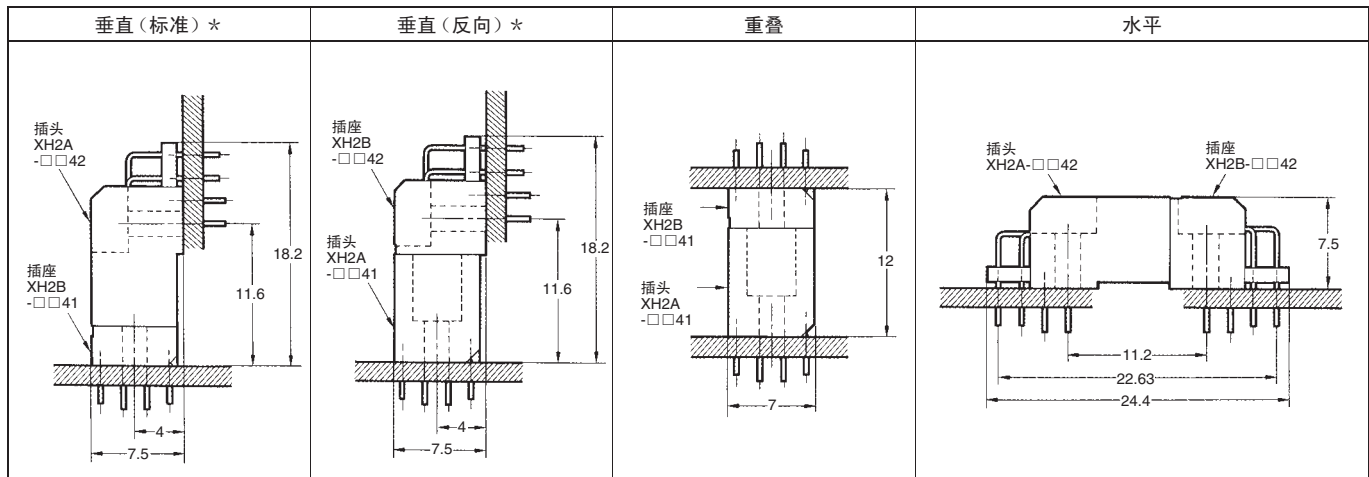

* 标准、反向的区别与DIN连接器（XC5）相同。

端子号

项目 端子形状	连接器咬合图	印刷基板加工图 (BOTTOM VIEW)
插头 直型端子		
插头 L型端子		
插座 直型端子		
插座 L型端子		

- 连接器上没有显示端子号。请以三角标记 (▼) 为基准进行印刷基板的设计。
- 将连接器咬合面三角标记侧的a列以及三角标记对面一侧的b列当作触点编号，在三角标记侧分别以a1、a2、……、b1、b2、…… 标记的话，即能对应上图所示基板加工图 (BOTTOM VIEW) 中的a1、a2、……、b1、b2、……。
- 将插头和插座的三角标记咬合的话便能一致。也就是连接插头和插座的a1、a2、…… b1、b2、……。

请正确使用

使用注意事项

- 关于咬合
 - XH2无法与XH3/XH4咬合。
- 关于防止助焊剂溢流的特殊处理
 - 此连接器的设计已将自动焊接考虑在内。
 - 涂敷助焊剂时，通过发泡装置，或者在基板背面刷涂等方法会增加助焊剂的量，这样可能会发生助焊剂溢流的情况，因此请不要如此作业。

- 关于焊接作业
 - 自动焊接
 - L型端子连接器请在用纸带遮蔽后再进行自动焊接。

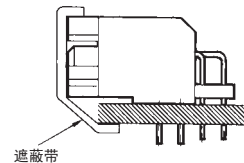

- 关于带自动焊接的条件（喷流式）
 - (1) 焊接温度 250±5℃
 - (2) 连续焊接时间 5±1秒以内